



NÁVOD NA INŠTALÁCIU A OBSLUHU

# SET VIDEODOORPHONE GUARDO

OR-VID-MO-1076



<b>1. Obsah</b> .....	2
<b>2. Úvod</b> .....	3
<b>3. Charakteristický</b> .....	3
<b>4. Nastavte obsah</b> .....	4
<b>5. Schéma zapojenia</b> .....	5
<b>6. Inštalácia</b> .....	9
<b>7. Programovanie klávesnice</b> .....	10
<b>8. Výrobné nastavenia</b> .....	11
<b>9. Inštalácia aplikácií</b> .....	12
<b>10. Aplikácia</b> .....	16
<b>11. Menu</b> .....	17
<b>12. Pracovná plocha</b> .....	18
<b>13. Nastavenia</b> .....	19
<b>14. Čistenie a údržba</b> .....	20
<b>15. Technické údaje</b> .....	21
<b>16. Riešenie problémov</b> .....	22

Každá domácnosť je užívateľom elektrických a elektronických zariadení, a tým aj potenciálnym producentom nebezpečného odpadu pre ľudí a životné prostredie v dôsledku prítomnosti nebezpečných látok, zmesí a komponentov v zariadeniach. Na druhej strane, použité zariadenia sú cenným materiálom, z ktorého môžeme získať suroviny ako meď, cín, sklo, železo a iné. Značka wee umiestnená na zariadení, obale alebo dokumentoch k nemu pripojených upozorňuje na potrebu selektívneho zberu elektroodpadu. Takto označené výrobky nemožno pod hrozbou pokuty vyhadzovať do bežného odpadu spolu s ostatným odpadom.



Označenie zároveň znamená, že zariadenie bolo uvedené na trh po 13. auguste 2005. Povinnosťou používateľa je odovzdať použité zariadenie na určené zberné miesto na riadne spracovanie. Použité zariadenie je možné odovzdať aj predávajúcemu, ak si kúpite nový výrobok v množstve nie väčšom ako nové zakúpené zariadenie rovnakého typu. Informácie o dostupnom systéme zberu elektroodpadu nájdete v informačnom pulte predajne a na obecnom úrade alebo okresnom úrade. Správna manipulácia s použitým zariadením predchádza negatívnym následkom na životné prostredie a ľudské zdravie!

# ÚVOD

Pred pripojením a použitím zariadenia si pozorne prečítajte tento návod. V prípade akýchkoľvek problémov s porozumením jeho obsahu kontaktujte svojho predajcu zariadenia. Svojpomocná montáž a spustenie zariadenia je možné za predpokladu, že inštalatér má základné znalosti elektrotechniky a používa vhodné náradie. Napriek tomu sa odporúča, aby zariadenie inštaloval kvalifikovaný personál.

Výrobca nezodpovedá za žiadne škody, ktoré môžu vzniknúť v dôsledku nesprávnej inštalácie alebo prevádzky zariadenia. Akákoľvek oprava alebo úprava, ktorú vykonáte sami, má za následok stratu záruky.

Vzhľadom na to, že technické údaje podliehajú neustálym zmenám, výrobca si vyhradzuje právo na zmeny vlastností výrobku a na zavádzanie rôznych konštrukčných riešení bez zhoršenia parametrov výrobku alebo funkčnej kvality.

Ďalšie informácie o produktoch ORNO sú dostupné na [www.orno.pl](http://www.orno.pl). Orno-Logistic Sp. z oo nenesie žiadnu zodpovednosť za výsledky nesúladu s ustanoveniami tohto manuálu Orno Logistic Sp. z oo si vyhradzuje právo na zmeny príručky – najnovšiu verziu príručky si môžete stiahnuť z [support.orno.pl](http://support.orno.pl) Všetky práva na preklad/výklad a autorské práva súvisiace s touto príručkou sú vyhradené.

1. Pred vykonávaním akýchkoľvek činností odpojte napájanie.
2. Neponárajte výrobok do vody alebo iných tekutín.
3. Neprevádzkujte prístroj s poškodeným krytom.
4. Neotvárajte ani neopravujte zariadenie sami.
5. Zariadenie nepoužívajte v rozpore s jeho určením.
6. Neinštalujte monitor v blízkosti zariadení, ktoré vyžarujú silné magnetické pole, ako je televízor, reproduktory.
7. Neinštalujte monitor na miesto vystavené vysokej vlhkosti, vibráciám, nárazom alebo silnému slnečnému žiareniu.
8. Po inštalácii a montáži odstráňte ochrannú fóliu z obrazovky monitora.

## CHARAKTERISTIKY

Videovrátnik je určený na inštaláciu v 1-rodinných domoch.

### Funkcie:

- rozprávanie sa s osobou pri vchode a zároveň pozorovanie;
- priame ovládanie elektrického otvárania dverí;
- 3 spôsoby prístupu: pomocou bezdotykových kariet a prívieskov na kľúče, načítaním vopred zadaného odtlačku prsta alebo zadaním PIN kódu na osvetlenej klávesnici;
- možnosť ovládania brány;
- plynulé nastavenie parametrov monitora (jas obrazu, sýtosť farieb, hlasitosť);
- infračervené LED osvetlenie umožňuje nočné videnie.

### Hlavné rysy:

- veľký 10" farebný LCD monitor;
- 3 vyzváňacie tóny na výber s 10-krokovým ovládaním hlasitosti a možnosťou nastavenia vlastného zvuku uloženého na microSD karte;
- dotyková obrazovka;
- vonkajší panel s Full HD širokouhlou kamerou;
- možnosť ovládať zariadenie z vášho smartfónu (bezplatná aplikácia);
- možnosť nahrávať fotografie, zvuky a videá na microSD kartu a prehrávať ich na monitore alebo v aplikácii Tuya;
- 4-vodičová inštalácia;
- set je možné rozšíriť o dva vonkajšie panely, dve CCTV kamery a šesť monitorov;
- elektrické otváranie dverí, ktoré nevyžaduje dodatočné napájanie.

## SET OBSAH

### Monitor

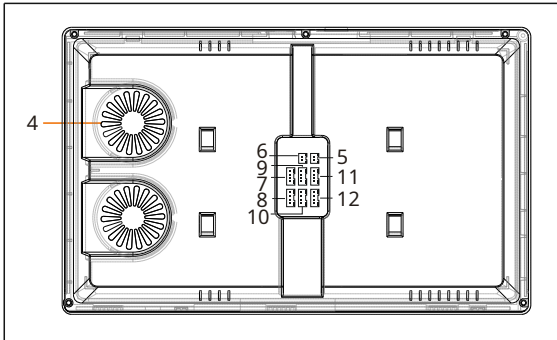
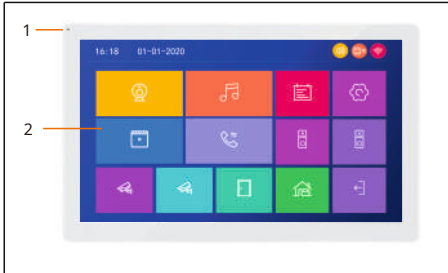

1. Mikrofón
2. LCD displej
3. Slot na SD kartu
4. Reproduktor
5. Napájanie
6. Brána
7. Dvere 1
8. Dvere 2
9. Fotoaparát 1
10. Fotoaparát 2
11. Vstup z predchádzajúceho monitora
12. Výstup na iný monitor

### Vonkajší panel

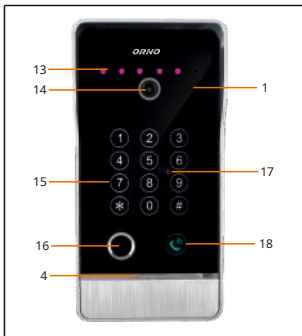

**OR-VID-MO-1076KV/S**  
Videokazeta na povrchovú montáž

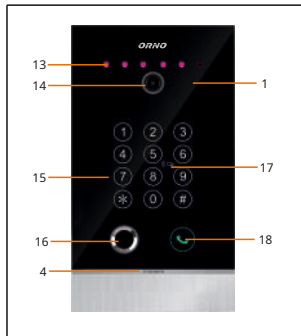

**OR-VID-MO-1076KV/F**  
Videokazeta pod omietku

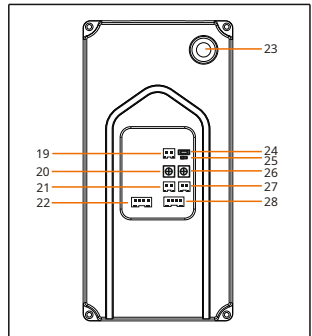

13. Osvetlenie kamery
14. Objektív fotoaparátu
15. Numerická klávesnica
16. Čítačka odtlačkov prstov
17. Pole RFID čítačky
18. Tlačidlo hovoru
19. Externé napájanie (voliteľné) 12-15V DC
20. Nastavenie hlasitosti hovoru
21. Tlačidlo Exit
22. Pripojenie monitora
23. Tlačidlo zmeny režimu fotoaparátu: 1080P-720P-CVBS
24. Tlačidlo Nastavenia

25. Nastavenie času otvorenia dverí (1-10 sekúnd)
26. Výstup pre elektrické otváranie dverí (napájanie z monitora max. 300mA)
27. Reléový výstup pre elektrické otváranie dverí NC-COM-COM-NO (vyžaduje sa externé napájanie)
28. Reléový výstup pre elektrické otváranie dverí

## ELEKTRICKÉ SCHÉMA

Pred trvalou inštaláciou zariadenia je vhodné ho „krátko“ zapojiť, aby ste vyskúšali, či správne funguje.

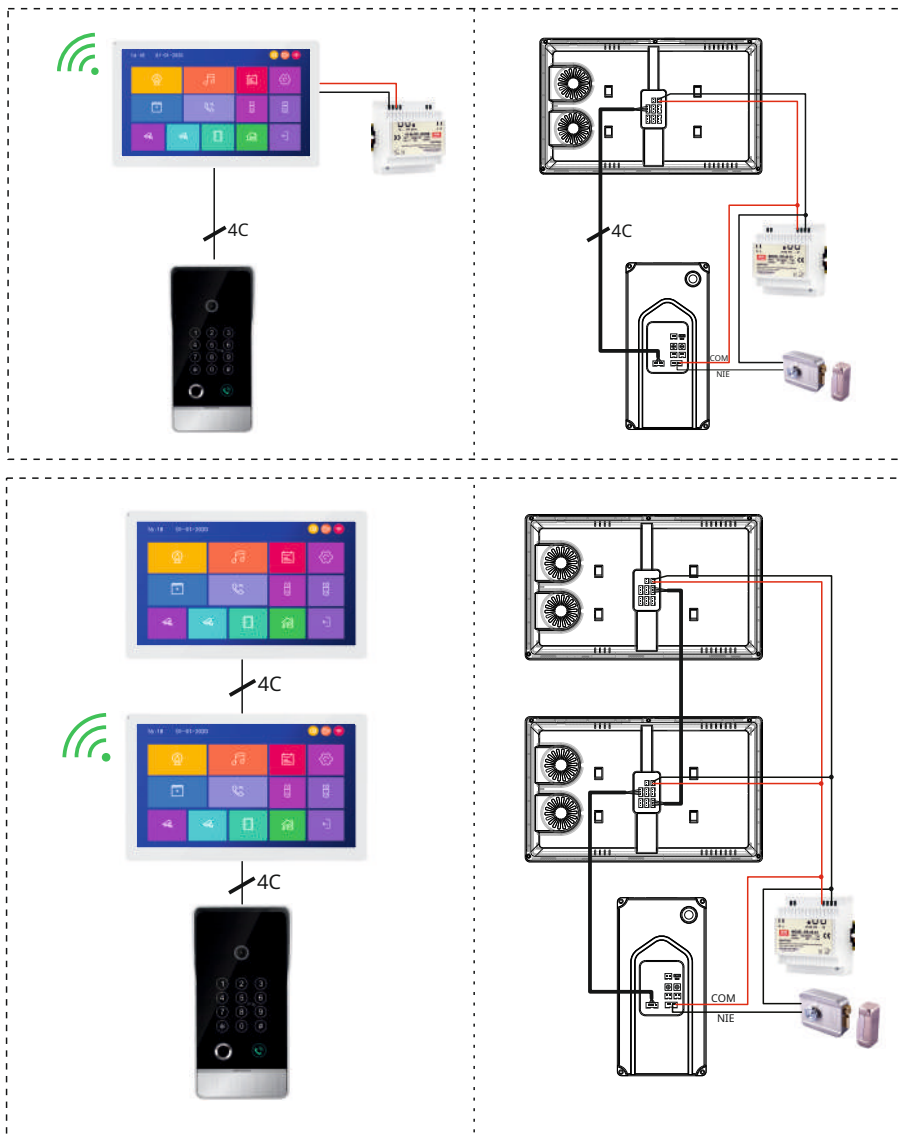

# ELEKTRICKÉ SCHÉMA

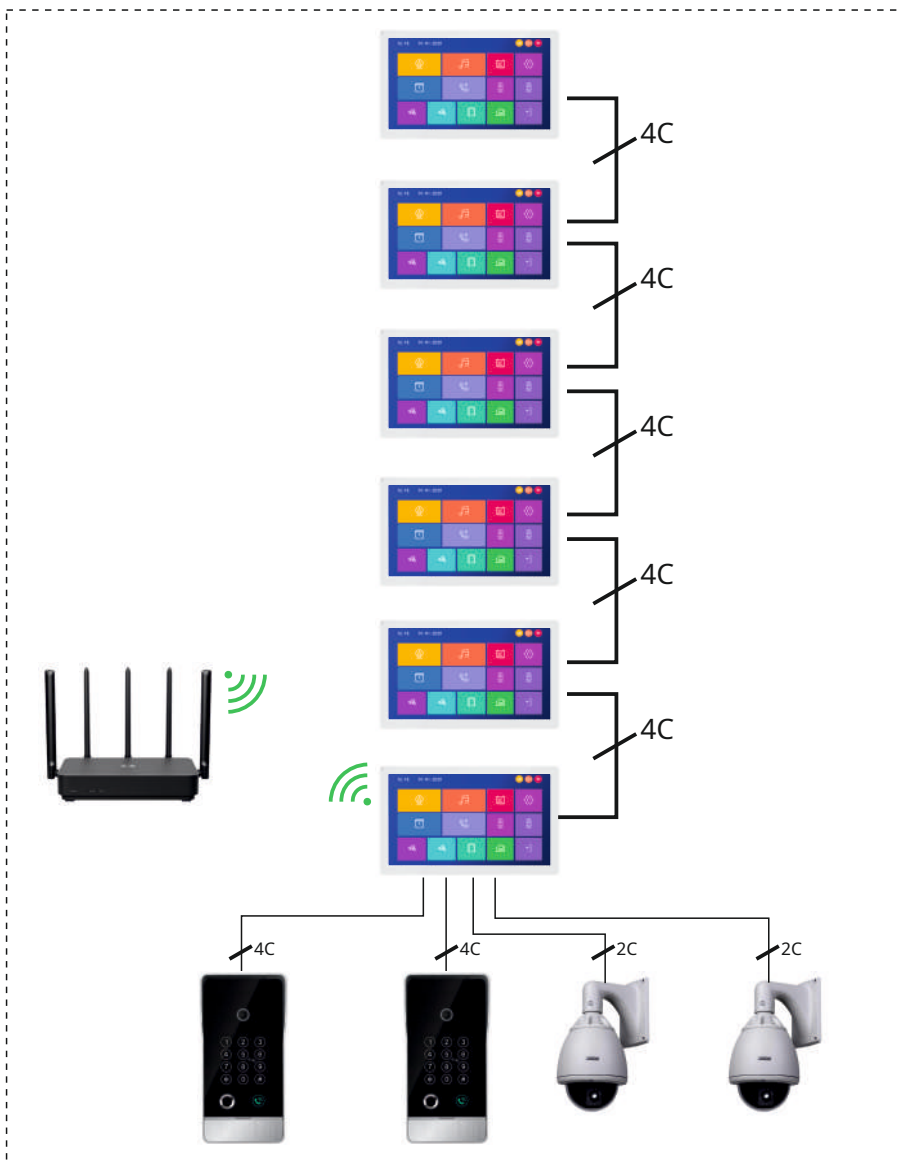

## ELEKTRICKÉ SCHÉMA

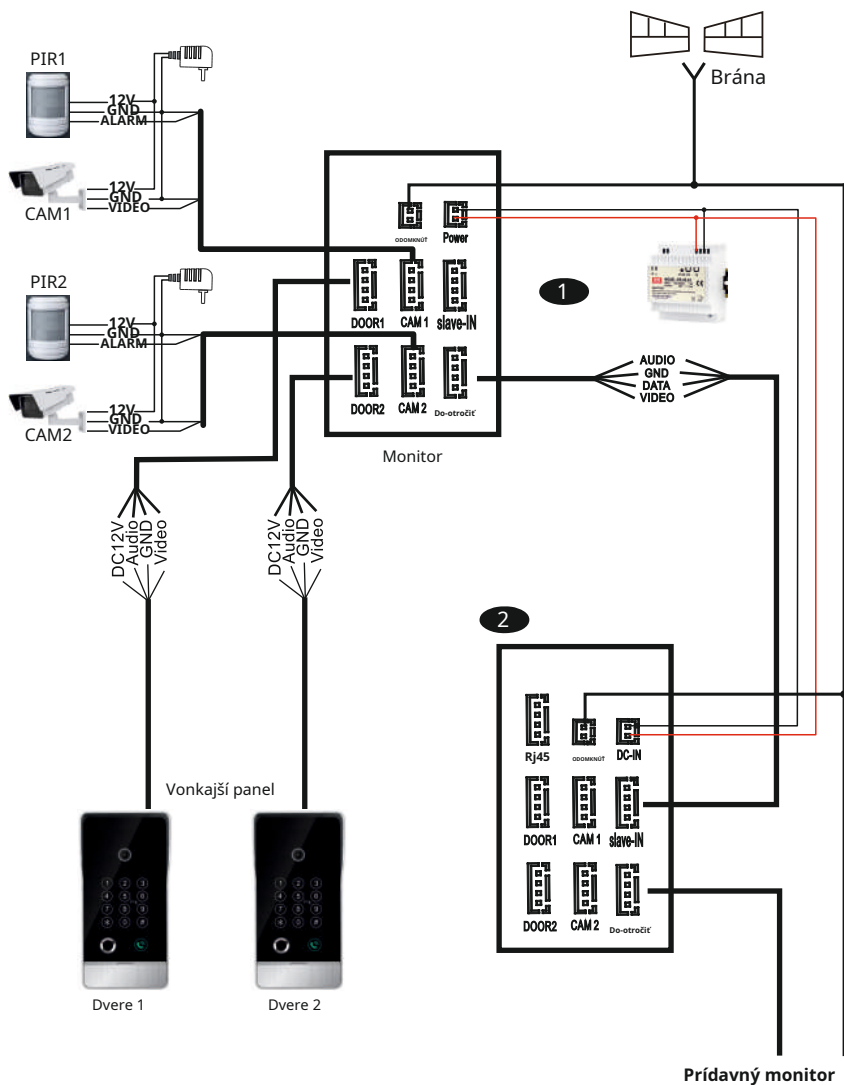

**Sada neobsahuje elektrické otváranie dverí a automatické ovládanie brány!**

Káble videovrátnika by nemali byť vedené v jednom kábli s káblami iných inštalácií, ako je zvonček, alarm atď. Akékoľvek silové a telekomunikačné káble vyžarujúce silné magnetické polia (napr. stĺpy reproduktorov, TV prijímač) v priamom kontakte s káblami spájajúcimi externý panel k monitoru môže nepriaznivo ovplyvniť činnosť zariadenia.

**Ak má užívateľ iné prepojavacie káble ako sú odporúčané, je dovolené ich použiť, je však potrebné vykonať skúšobné zapojenie súpravy, aby sa skontrolovala jej správna funkcia.**

## ELEKTRICKÉ SCHÉMA

1. Vzdialenosť medzi vonkajším panelom a monitorom nepresahuje 20 metrov a používa sa slaboprúdové elektrické otváranie dverí.

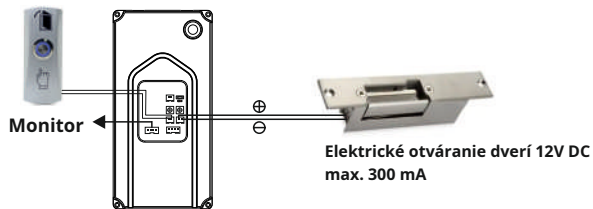

2. Vzdialenosť medzi vonkajším panelom a monitorom presahuje 20 metrov.

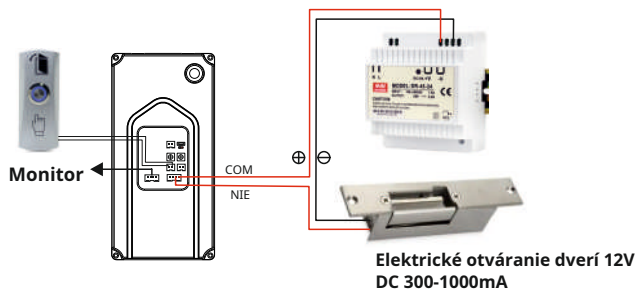

3. Zapojenie reverzibilného elektrického otvárania dverí alebo elektromagnetickej prepajky.

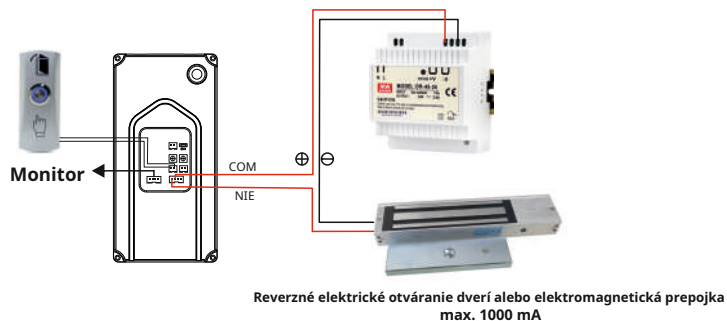

Typ kábla a jeho pripojenie je uvedené nižšie. (Správna činnosť zariadenia do značnej miery závisí od typu použitého kábla).

Pri návrhu elektroinštalácie je dôležité zvážiť vhodný prierez vodičov:

1. Schéma zapojenia pre štandardný kábel  
do 30m odporúčaný kábel XzTKMX pw 4x0,5mm do  
30m odporúčaný kábel XzTKMX pw 4x0,8mm



2. Schéma zapojenia pre štandardný netienený kábel + koaxiálny kábel pre video (75Ohm-3), pre vzdialenosti >60m.





# INŠTALÁCIA

## Inštalácia vonkajšieho panelu

1. Správne umiestnenie vonkajšieho panelu určuje komfort používania. Nezabudnite si nevyberať miesta s veľkým množstvom slnečného žiarenia alebo miesta vystavené silným dažďom.

**Kamera by mala byť inštalovaná vo výške 1,4 ~ 1,7 m.**

2. Vyrývajte otvory do steny a vložte silikónové hmoždinky.

3. Pripojte vodiče podľa priloženej schémy.

4. Priskrutkujte kameru k montážnej krabici pomocou skrutiek.

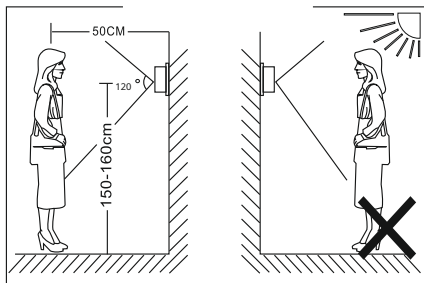

## Povrchová montáž

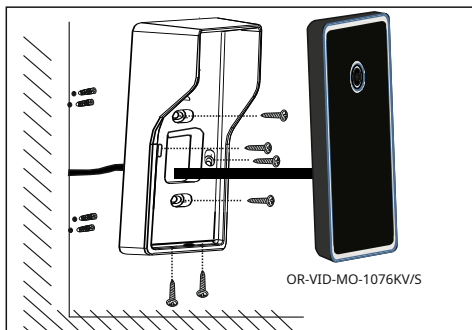

## Zapustená montáž

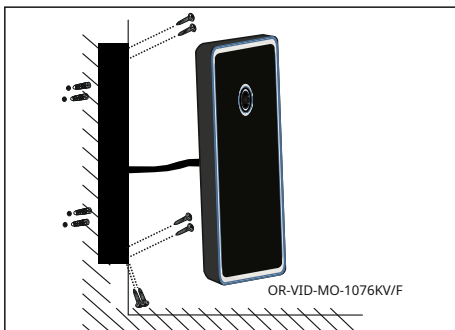

## Inštalácia monitora

1. Priskrutkujte montážnu konzolu monitora k stene pomocou skrutiek.

2. Monitor pripievňte k držiaku až po dokončení inštalácie a úspešnom pripojení jednotky.

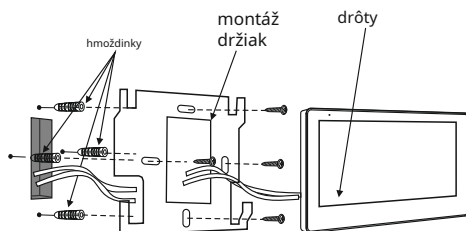

# PROGRAMOVANIE KLÁVESNICE

## Prevádzka:

Heslo správcu: používa sa na vstup do programovacieho režimu, predvolené výrobné nastavenie 123456. ID č.: poradové číslo od 000 do 199.

**Vstúpte do programovacieho režimu:** zadajte heslo správcu a potvrdte tlačidlom # (krát pípne a 2 podsvietenie klávesnice bliká).

**Ukončíte programovací režim:** stlačte tlačidlo žiadna \* \* (podsvietenie klávesnice prestane blikať) alebo trvať činnosť po dobu 30 sekúnd.

**Otváranie pomocou PIN kódu:** zadajte PIN kód a potvrdte pomocou . #

## 1. Zmena hesla správcu:

123456 # 0 # XXXXXX #  
(staré heslo správcu) (nové heslo správcu 6-miestne)

napr. nové heslo 234567: 123456 # 0 # 234567 # \* \*

## 2. Pridanie kódu PIN:

123456 # 1 # XXX # XXXXXX #  
(heslo správcu) (Id No.) (nový 6-miestny PIN kód)

napr. užívateľ 1, PIN kód 223344: 123456 # 1 # 000 # 223344 # \* \*

## 3. Pridanie proximity tagu/karty:

123456 # 3 # XXX # prečítajte si kartu #  
(heslo správcu) (Id No.)

napr. užívateľ 2: 123456 # 3 # 001 # prečítajte si kartu # \* \*

## 4. Pridanie odtlačku prsta:

123456 # 5 # XXX # naskenujte odtlačok prsta  
(heslo správcu) (Id No.) (dlhý signál diiii)

napr. užívateľ 3: 123456 # 5 # 002 # umiestnite a podržte prst na čítačke, kým nebudete počuť tón diiii \* \*

## 5. Odstránenie PIN/bezdotykovej karty/používateľa odtlačku prsta:

123456 # (2 lub 4 lub 6) # XXX #  
(heslo správcu) 2- vymazanie PIN (IČO)

4- vymazanie karty  
6- vymazanie odtlačkov prstov

Ak chcete vymazať všetky PIN kódy/používateľské karty/odtlačky prstov:

123456 # (2 lub 4 lub 6) # 99 #  
(heslo správcu) 2- vymazanie všetkých PIN kódov 4-

vymazanie všetkých kariet 6- vymazanie všetkých odtlačkov prstov

Ak chcete obnoviť výrobné nastavenia, stlačte a podržte tlačidlo nastavení na zadnej strane panela na približne 3 sekundy a potom stlačte to isté tlačidlo 3-krát.

## 6. Nastavenia podsvietenia:

123456 # 7 # (00 alebo 01 alebo 02) #

00 - nesvieti 01 - svieti

stále

02 - nesvieti v pohotovostnom režime, svieti počas prevádzky (výrobné nastavenie)

## Výber jazyka a ID zariadenia

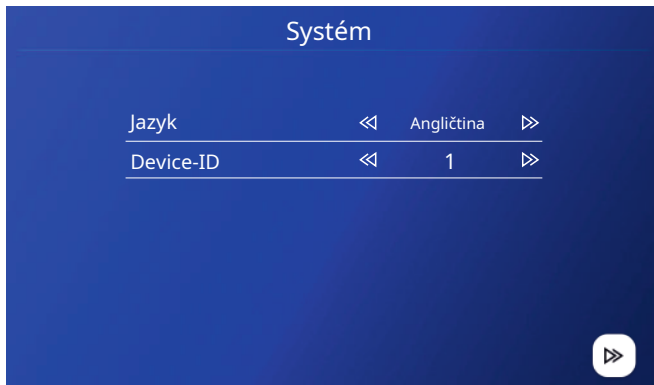

**Dôležité:** Priradenie ID zariadenia je dôležitou súčasťou konfigurácie v systéme. Aby celá sada správne fungovala, musí byť správna konfigurácia adresy zariadenia. Ak je konkrétny monitor pripojený k vonkajšiemu panelu 1, adresa zariadenia musí byť nastavená na 1, zatiaľ čo ďalšie monitory musia byť nastavené postupne na 2/3/4/5/6.

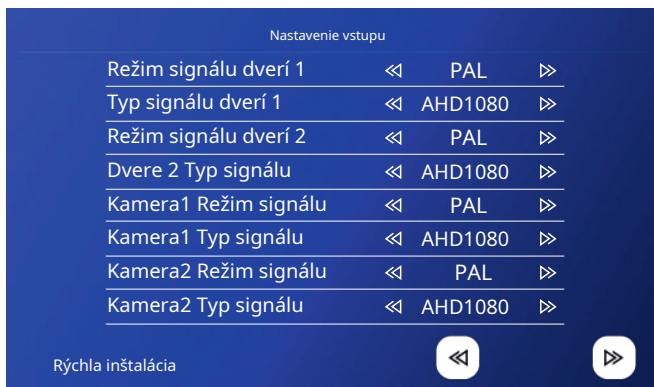

**Dôležité:** Vstupný video signál musí byť správne špecifikovaný, inak sa obraz z kamery nezobrazí správne. Ak nie je možné presne určiť rozlíšenie a formát vstupného signálu, možno použiť funkciu automatickej detekcie.

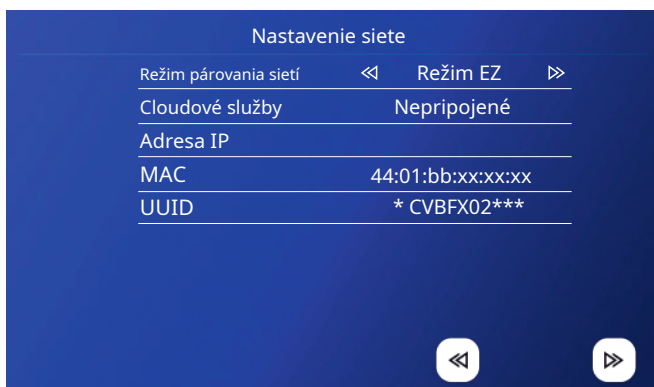

# INŠTALÁCIA APLIKÁCIÍ

## APMode

Ak chcete zariadenie rýchlo nakonfigurovať, prejdite do časti Nastavenia> Siet> Režim párovania siete, vyberte REŽIM AP a stlačením tlačidla return reštartujte zariadenie. V ponuke Nastavenia siete sa zobrazí názov a heslo vašej siete WIFI.



1. Otvorte v telefóne App Store (iOS) alebo Google Play (Android). Vyhľadajte aplikáciu „Tuya Smart“ a nainštalujte ju alebo naskenujte nižšie uvedený QR kód:



Tuya Smart



2. Ak ešte nemáte účet v aplikácii, kliknite na Registrovať, budete presmerovaní na ďalšiu stránku. Systém automaticky identifikuje krajinu/régió, z ktorého pochádzate, alebo si ju môžete vybrať ručne. Zadajte svoju e-mailovú adresu, skontrolujte súhlas so zásadami ochrany osobných údajov a kliknite na Prijat' overovací kód. Zadajte kód, ktorý ste dostali, potom zadajte svoje heslo a kliknite na Dokončené.

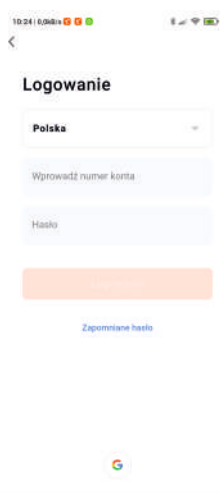

## WiFi pripojenie

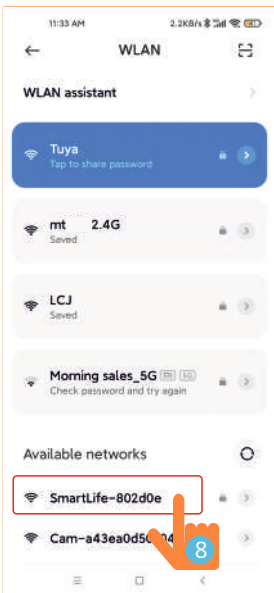
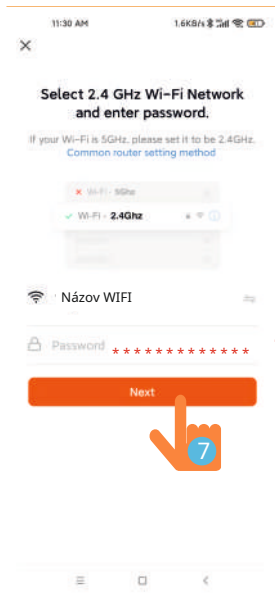
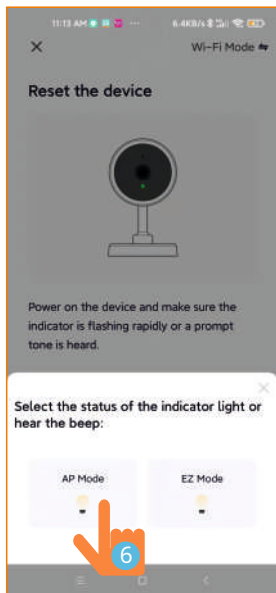
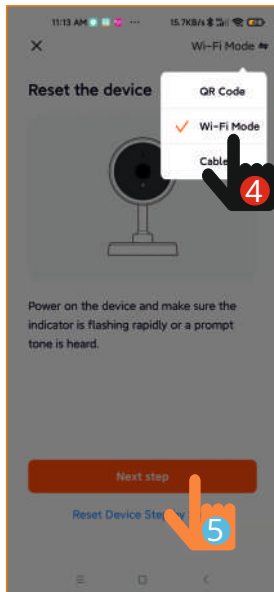
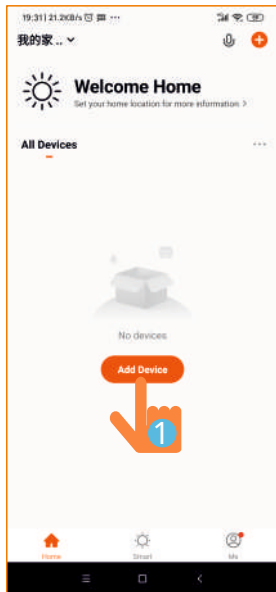

1. Prihláste sa do aplikácie a prejdite na úvodnú stránku. Kliknite na ikonu „+“ v pravom hornom rohu alebo na položku Pridať zariadenie.
2. Zvoľte Fotoaparát a Zámok.
3. Zvoľte Smart Doorbell.
4. Potom vyberte Wi-Fi Mode v pravom hornom rohu.
5. Stlačte Ďalší krok.
6. Vyberte položku AP Mode.
7. V aplikácii vyberte názov svojej siete a zadajte správne heslo. Stlačte tlačidlo "Ďalej".
8. Ak chcete pripojiť telefón k zariadeniu, kliknite na Pripojiť teraz.

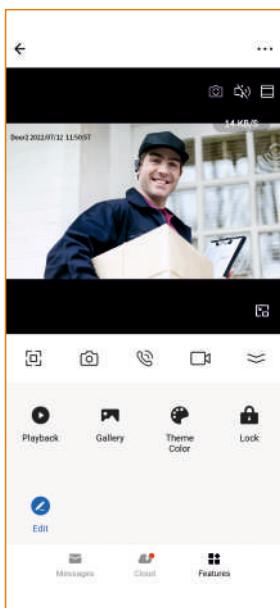
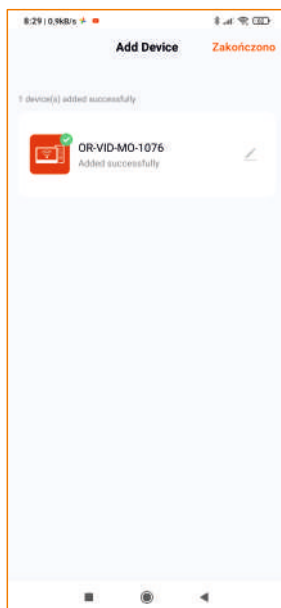
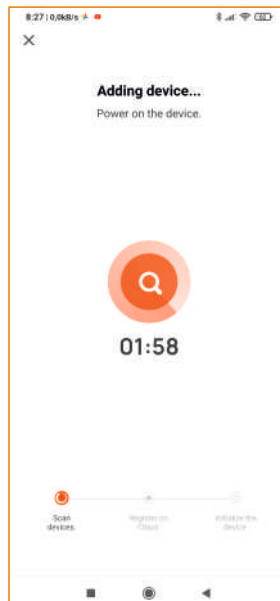
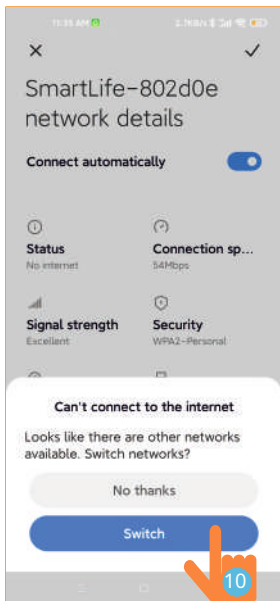
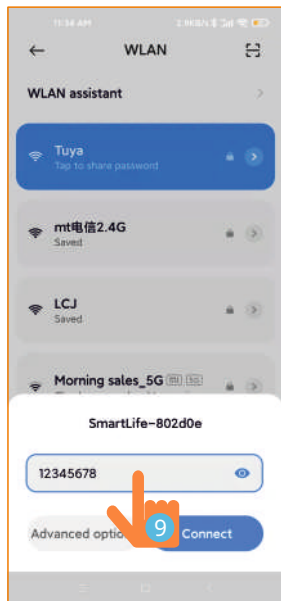

9. Vyberte SmartLife z dostupných sietí.

10. Zadaťte heslo 12345678 a kliknite na Pripojiť.

11. Počkajte asi minútu, zobrazí sa obrazovka aplikácie *Pridať zariadenie*. Na konci procesu by mala aplikácia zobrazit' správu „Úspešne pridané“, kliknite na tlačidlo "hotový" v pravom hornom rohu. Videovrátnik je pripravený na použitie, skontrolujte kvalitu spojenia spustením monitoringu.

## Režim EZ

Ak chcete zariadenie rýchlo nakonfigurovať, prejdite do časti Nastavenia > Siet' > Režim párovania siete, vyberte položku EZ MODE a stlačením tlačidla return reštartujte zariadenie. V ponuke Nastavenia siete sa zobrazí názov a heslo vašej siete WiFi.

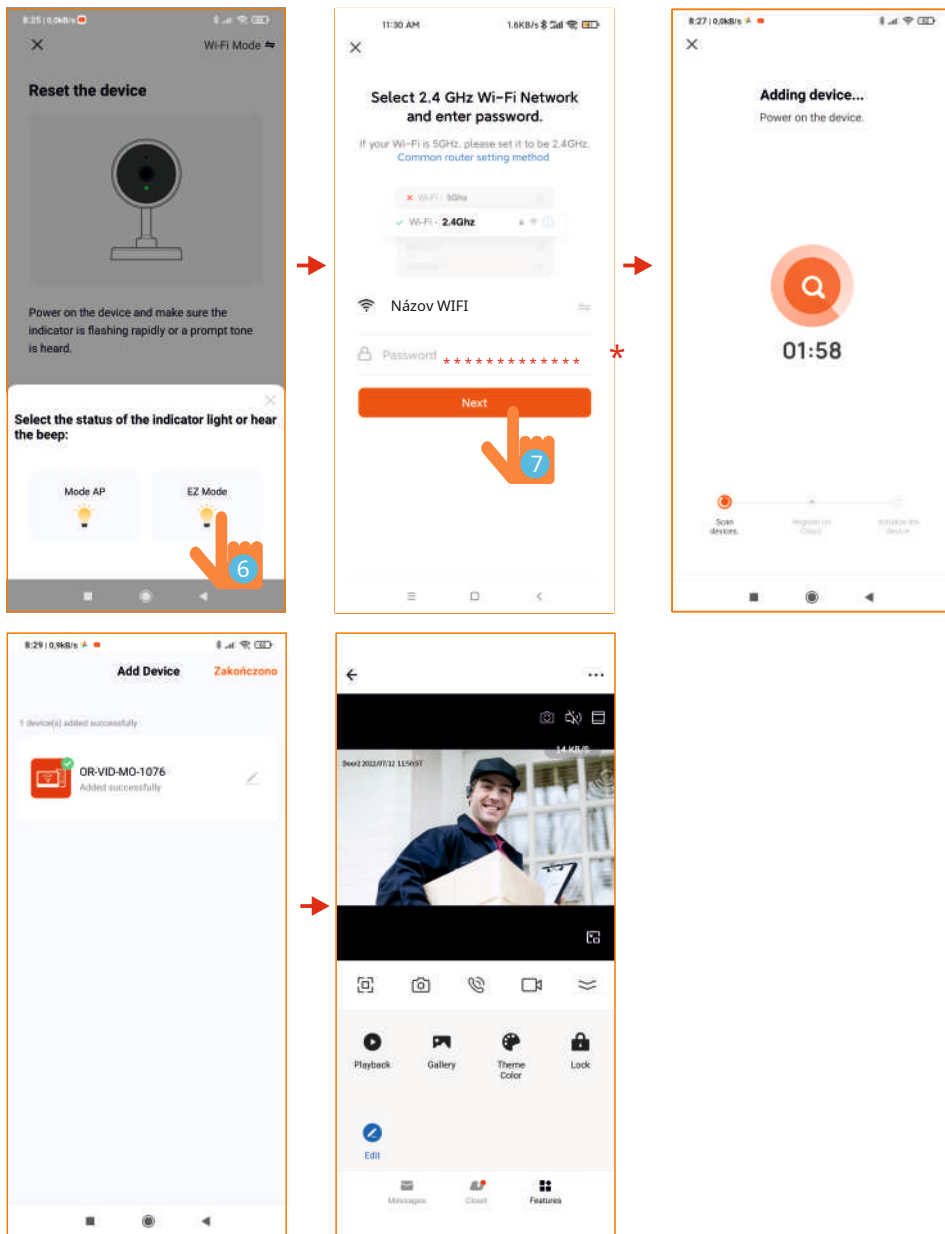









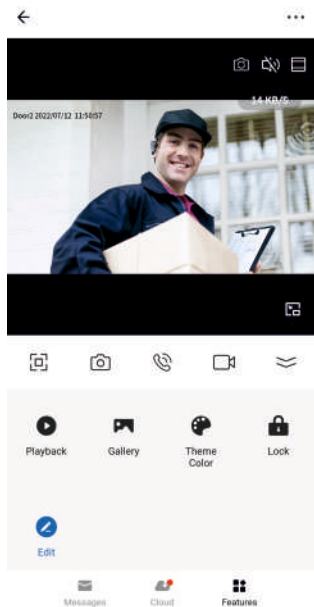

6. Vyberte režim EZ.

7. V aplikácii vyberte názov vašej siete a zadajte správne heslo. Stlačte tlačidlo "Ďalšie" tlačidlo " .

8. Počkajte asi minútu, na obrazovke aplikácie sa zobrazí Pridať zariadenie. Na konci procesu by mala aplikácia zobrazit správu "Úspešne pridané", kliknite na tlačidlo "hotový" v pravom hornom rohu. Videovrátnik je pripravený na použitie, skontrolujte kvalitu spojenia spustením monitoringu.

## APLIKÁCIA



	Priblížiť
	Celá obrazovka
	Odfotťe pomocou aplikácie a uložte do mobilného albumu
	Hovorte
	Nasnímajte video pomocou aplikácie a uložte ho do mobilného albumu
	Prehrávanie videa uloženého na SD karte podľa kalendára
	Skontrolujte video a fotografiu nasnímanú aplikáciou
	Otváranie dverí/brán
	Svetlý režim / tmavý režim voľiteľný
	Cloudová služba na ukladanie videa na volanie a video detekcie pohybu





<p>①</p>		<p>Ikona zvýraznená červenou farbou znamená, že detekcia pohybu pre konkrétny kanál je povolená. Sivá znamená, že detekcia pohybu pre konkrétny kanál je vypnutá.</p>
<p>②</p>		<p>1: Režim: doma, normálny prevádzkový stav. Hovor na vonkajšom paneli bude presmerovaný na monitor a v aplikácii.                  2: Režim: nie doma. Keď sa uskutoční hovor, okamžite sa požiada o nahranie video správy pre domáceho, ktorá sa odošle do aplikácie.                  3: Tichý režim. Hovor na vonkajšom paneli nespustí vyzváňací tón, ale v aplikácii sa odošle upozornenie.</p>
<p>③</p>		<p>Indikátor stavu sieťového pripojenia</p>
<p>④</p>		<p>Register hovorov</p>
<p>⑤</p>		<p>Register správ</p>
<p>⑥</p>		<p>Register detekcie pohybu</p>
<p>⑦</p>		<p>Register alarmov</p>

# DESKTOP

## Windows 10

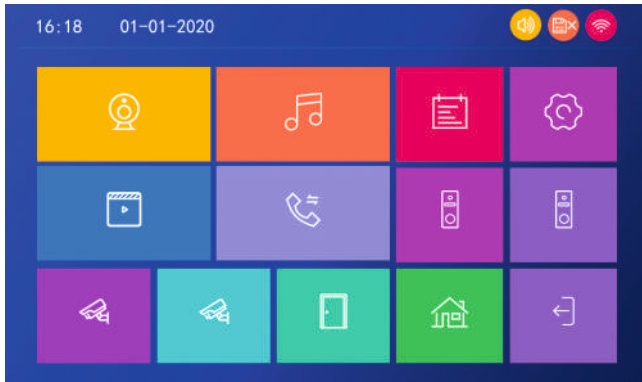

## Android



## Štandardné



## NASTAVENIE



### Systémové nastavenia

- 1: Formátovanie SD karty: Pred formátovaním skopírujte predtým uložené súbory na SD karte na príslušné miesto priečinkov, poznámka: skopirované súbory sa musia zhodovať s obsahom vybraného priečinka.
- 2: Obnoviť výrobné nastavenia: Všetky nastavené parametre sa obnovia na predvolené nastavenia. Prosím, pamätajte predtým, ako to urobíte, odstráňte zariadenie z aplikácie Tuya, inak zariadenie nebude možné pridať a používať inými účtami.

### Čas

- 1: Obrazovka vypnutá: obrazovka po 10 sekundách zhasne. 2: Hodiny: zobrazené v pohotovostnom režime.

### Digitálny rám

- 1: Obrazový súbor je potrebné skopírovať do priečinka Digital frame, jeho rozlíšenie nesmie byť väčšie ako 2523 x 1576, formát súboru je jpg.
- 2: Funkciu digitálneho fotorámčeka nie je možné aktivovať súčasne s funkciou detekcie pohybu.
- 3: Stlačte a podržte prst na vybranom súbore, zobrazí sa možnosť „Vymazať“ alebo „Vymazať všetky súbory“. Klikni na súbor, aby ste umožnili jeho prehrávanie v rámci.



- 1: Ak je kanál vypnutý, nebude možné sledovať a konfigurovať jeho nastavenia. Bude tiež neviditeľný v aplikácii.
- 2: Funkciu detekcie pohybu nie je možné aktivovať súčasne s digitálnym fotorámčekom.
- 3: Ak je funkcia „Detekcia pohybu PushAPP“ vypnutá, telefón nebude dostávať žiadne upozornenia pri pohybe sa zistiť.



- 1: Zvonenie každého kanála je možné nastaviť na tri časové úseky a je možné nastaviť rôzne typy zvonenia a hlasitosť, ale všimnite si, že medzi tromi časovými úsekmi nesmú byť žiadne medzery ani prekrytia, inak systém prehrá predvolené parametre.
- 2: Upozorňujeme, že hlasitosť zvonenia nesmie byť vyššia ako hlasitosť monitora.

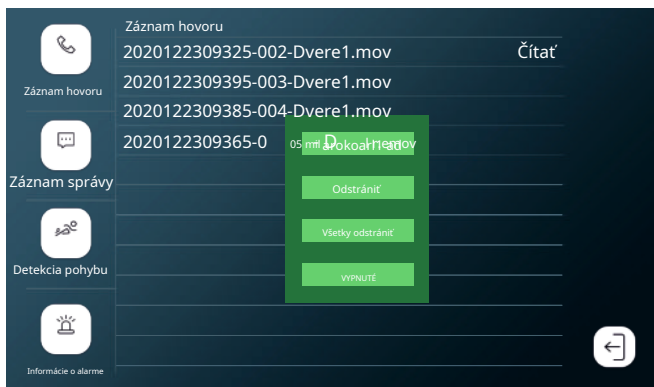

- 1: Kliknutím na súbor ho prehráte priamo, dlhým stlačením súboru prejdete na operáciu vymazania/čítania.

## ČISTENIE A ÚDRŽBA

- Monitor by nemal byť umiestnený na miestach vystavených vysokým teplotám, priamemu slnečnému žiareniu alebo vysokej vlhkosti (napr. kúpeľne),
- Monitor by nemal byť umiestnený v blízkosti televízneho prijímača alebo iných predmetov, ktoré môžu spôsobovať rušenie signálu,
- Nedotýkajte sa prístroja mokrymi rukami,
- Očistite šošovku fotoaparátu suchou handričkou. Nepoužívajte chemické čistiace prostriedky,
- Neumiestňujte fotoaparát na priame slnečné svetlo,
- Pred inštaláciou zariadenia na zvolené miesto sa uistite, že nedochádza k rušeniu signálu,
- Počas nahrávania nevypínajte zariadenie, môže dôjsť k strate údajov.

## TECHNICKÉ DÁTA

### Monitor

Prevádzková frekvencia WiFi	2,4 GHz
Štandardné	PAL/NTSC
Napájacie napätie	DC 12-15V
Vstupné napätie (napájanie)	~230V, 50-60Hz
Spotreba energie	pohotovostný režim <300mA, prevádzka <800mA
Veľkosť obrazovky	10"
Rozhodnutie	1024 x 600 x 3 RGB
Formát videa	AHD/CVI/TVI/CVBS
Čas konverzácie	120 s ± 10 %
Pracovná teplota	0°C ÷ 50°C
Spôsob inštalácie	povrchovo namontované
Rozmery	247 x 151,5 x 18 mm
Čista hmotnosť	0,58 kg

### Vonkajší panel

Rozhodnutie	1080P FHD
Pozorovací uhol	107° (horizontálne), 54° (vertikálne)
Zdroj	9-15V DC
Spotreba energie	pohotovostný režim <60mA, prevádzka <200mA
Osvetlenie kamery	IR diódy
RFID čítačka	125 kHz
Počet používateľov	max. 200
Pracovná teplota	- 40°C ÷ 50°C
Krytie	IP65
Rozmery panelu pre povrchovú montáž	100 x 200 x 55 mm
Rozmery panelu pod omietku	108 x 193 x 35 mm
Rozmery zapusteného otvoru	Rozmery 90 x 176 x 30 mm
Čistá hmotnosť panela na povrch	0,52 kg
Čistá hmotnosť zapusteného panelu	0,66 kg

## RIEŠENIE PROBLÉMOV

---

### 1. Žiadny zvuk/video, žiadna kontrolka

- a) žiadne napájacie napätie,
- b) poškodený alebo nesprávne pripojený prepojovací kábel, skontrolujte svoju inštaláciu na technické požiadavky strana 5,

c) skontrolujte, či inštalácia nie je vystavená vode, vlhkosti atď.

d) skontrolujte, či objektívu fotoaparátu neprekáža predmet, ktorý bráni správne mu výhľadu.

### 2. Žiadne video, ale zvuk je normálny

a) skontrolovať, či sú všetky pripojenia správne vykonané s ohľadom na technické požiadavky,

b) skontrolujte, či objektívu fotoaparátu neprekáža predmet, ktorý bráni správne mu výhľadu.

### 3. Žiadny zvuk pri volaní

a) uistite sa, že hlasitosť monitora nie je nastavená na najnižšiu hodnotu,

b) zabezpečiť, aby sa v blízkosti zariadenia nenachádzali predmety, ktoré by mohli rušiť signál,

c) skontrolovať, či sú všetky pripojenia správne vykonané s ohľadom na technické požiadavky,

### 4. Vonkajšia jednotka nemôže zavolať monitor

a) skontrolovať, či sú všetky pripojenia správne vykonané s ohľadom na technické požiadavky,

### 5. Nefunguje elektrické otváranie dverí



a) skontrolujte nezávislú činnosť elektrického otvárania dverí pripojením na požadované napätie a pod.

### 6. Nepočuje návštevník pri prijímaní hovoru

a) stlačením tlačidla  aktivujete obojsmerný interkom,

b) skontrolovať, či sú všetky pripojenia správne vykonané s ohľadom na technické požiadavky,

### 7. Môžete počuť návštevu, keď vám volá, ale nemôžete na ňu odpovedať

a) stlačením tlačidla  aktivujete obojsmerný interkom (stlačením tlačidla na  monitore vonkajšia jednotka nepočuje vnútornú jednotku),

b) skontrolujte, či sú všetky pripojenia správne vykonané s ohľadom na technické požiadavky.

PRODUCENT

**ORNO-LOGISTIC Sp. z oo**

---

ul. Rolników 437, 44-141 Gliwice tel. 32 43 43 110, www.virone.pl

06/2022